

第36回 ソフトバレーボール (小学生) 大会 西部地区大会

チャレンジ部門

【第1ブロック】

1	新居A	12 - 15 11 - 15	桜木女子	4
		Aコート		
			0 15 15 12	
2	磐田東部A	11 - 15 9 - 15	森JVC	3

【第2ブロック】

5	浜北VSC A	6 - 15 13 - 15	桔梗が丘A	8
		Aコート		
			15 15 12 5	
6	磐田向陽A	8 - 15 3 - 15	竜洋VSCⒶ	7

県大会出場

優勝	桜木VSC
準優勝	桔梗が丘A
3位	袋井西JVC
4位	森JVC

主審 桜木女子
副審 竜洋VSCⒶ

森JVC

桔梗が丘A

敗者は3位決定戦

優勝

桜木VSC
9 - 15
10 - 15
-

3位

袋井西JVC
6 - 15
10 - 15
-

3位決定戦

対第5ブロック

10 9
15 15

桜木VSC

15 15
13 10

袋井西JVC

15 12 15
9 15 12

袋井南A

2位は3位決定戦

【第3ブロック】

	9	桜木VSC		
		Bコート		
15 15			15 15	
8 6			5 5	
10	小笠北A	8 - 15 3 - 15	三ヶ日A	11

【第4ブロック】

	12	磐田豊田A		
		Cコート		
5 7			7 7	
15 15			15 15	
13	袋井西JVC	15 - 7 15 - 11	小笠南VSC	14

【第5ブロック】

	15	袋井南A		
		Cコート		
10 15			15 15	
15 4			9 10	
16	黒潮東A	5 - 15 4 - 15	千浜A	17

ビギナー I 部門

【第1ブロック】

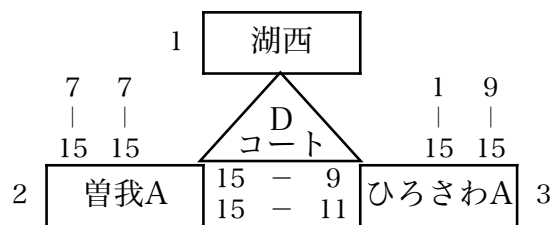

【第2ブロック】

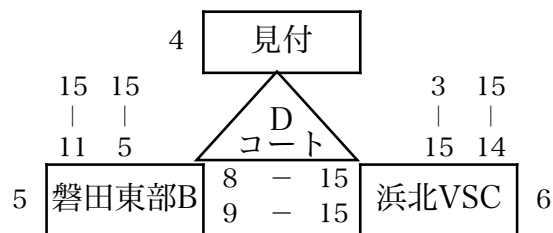

【第3ブロック】

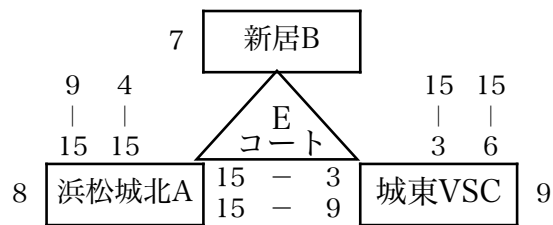

【第4ブロック】

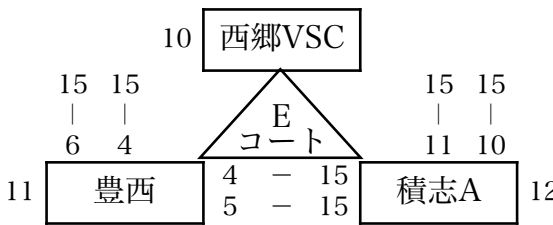

【第5ブロック】

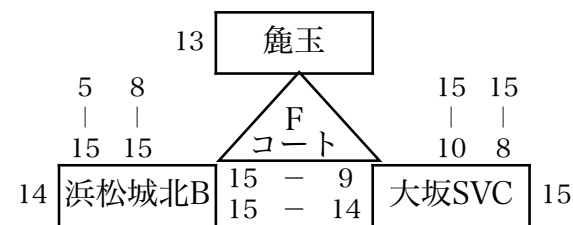

【第6ブロック】

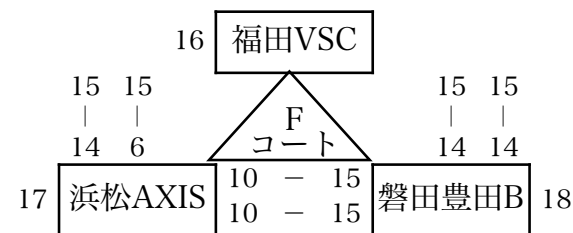

【第7ブロック】

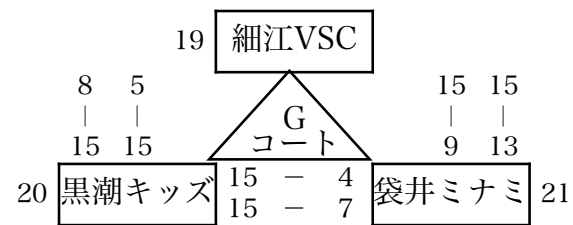

【第8ブロック】

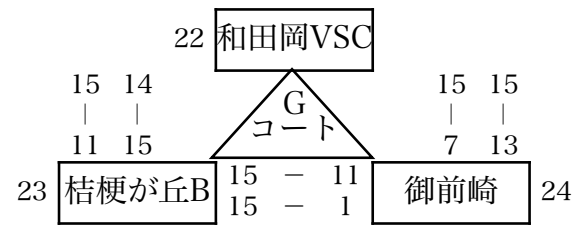

主審 ひろさわA
副審 見付

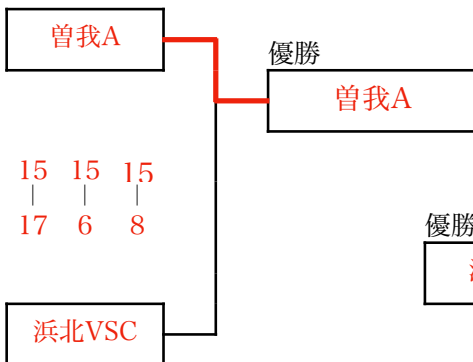

主審 鹿玉
副審 磐田豊田B

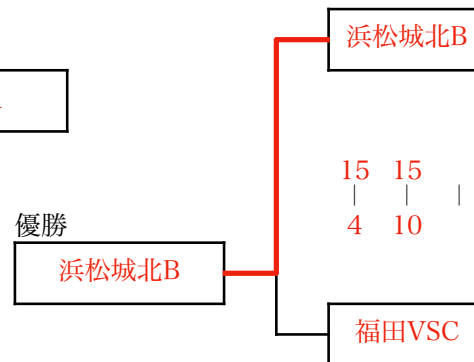

主審 新居B
副審 積志A

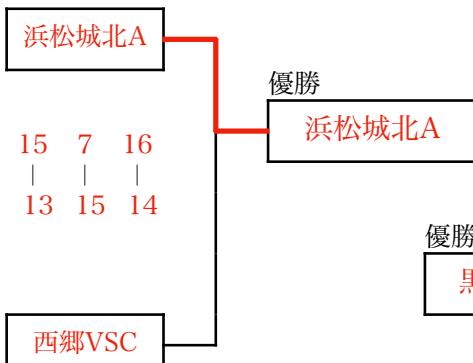

主審 細江VSC
副審 和田岡VSC

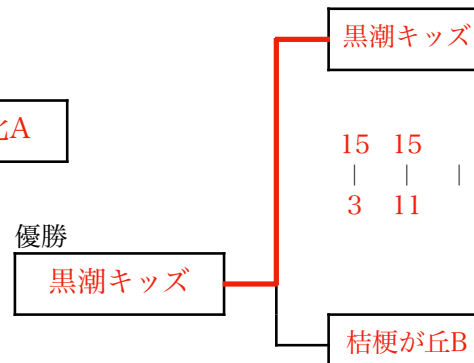

ビギナーII部門

【第1ブロック】

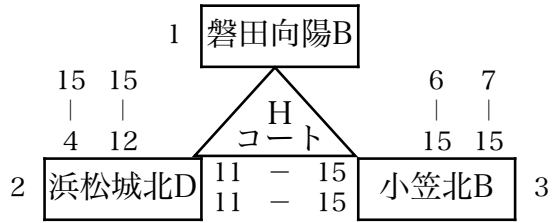

【第2ブロック】

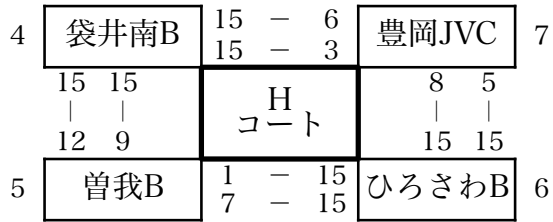

【第3ブロック】

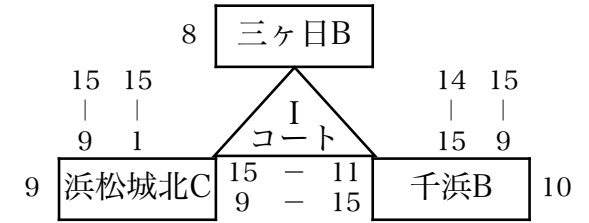

【第4ブロック】

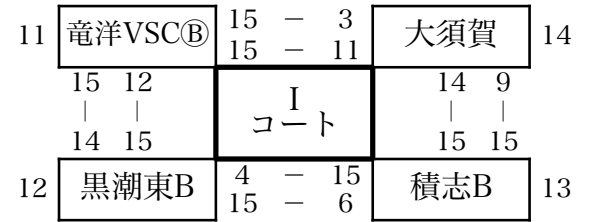

主審 磐田向陽B
副審 袋井南B

小笠北B

15 12 15
| | |
10 15 9

ひろさわB

優勝

小笠北B

優勝

竜洋VSC®

主審 千浜B
副審 積志B

三ヶ日B

14 11
| | |
16 15

竜洋VSC®